

Varenummer: 432000300

Beskrivelse: Rota-fix spændelement A 300x375
Stål

Note: Kort byggeform. Ikke selvcentrerende. Ingen aksial forskydning af nav ved montage.

Mål

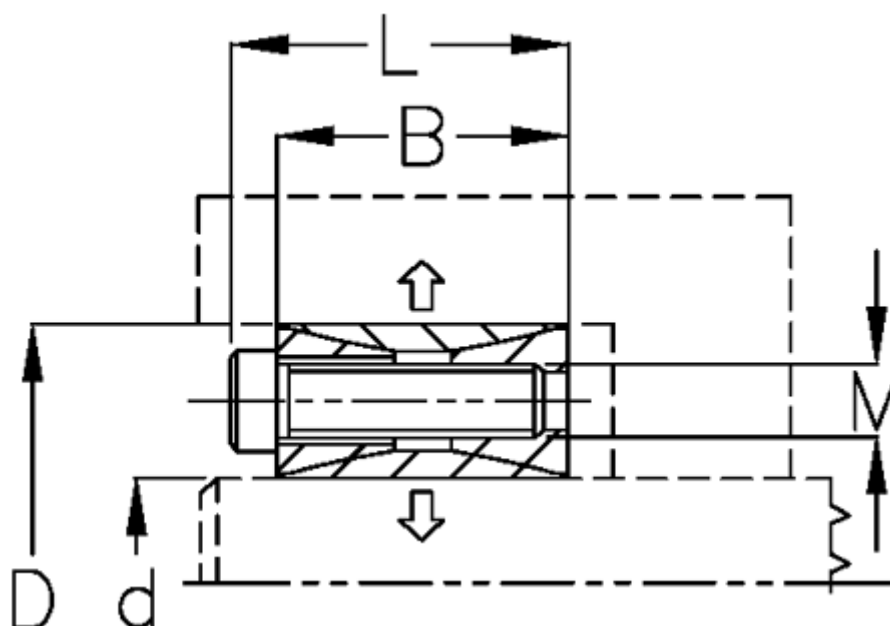

B mm	= 66
d H8 mm	= 300375
D mm	= 375
F kN aksialkraft	= 1143.0
L mm	= 84
M mm	= M18
Overfladeruhed	= R? ? 3.2 μ m
P N/mm ² fladetryk på aksel/nav	= 135

T Nm drejningsmoment	= 171500
Tolerance	= Aksel k11-h11, Nav M
Ts Nm boltetilspændingsmoment	= 425.0